

## Flexible Solarbeleuchtungslösung für infrastrukturlose und abgelegene Standorte



### IHRE VORTEILE

- > **100 % netzunabhängig, keine infrastrukturbedingten Einschränkungen**
- > **Die getrennte Architektur von Solarmast und Leuchte ermöglicht eine unabhängige Installation, die einen flexiblen Einsatz und eine nahtlose Integration in netzunabhängigen Umgebungen und solchen mit räumlichen Einschränkungen gewährleistet.**
- > **Komfortable, lineare LED-Dauerbeleuchtung für maximale Sichtbarkeit**
- > **Leistungsstarke vertikale Solarmodule für optimale Energiegewinnung**
- > **Schnelle Plug-and-Play-Inbetriebnahme**

ALTARA LINE bietet eine zuverlässige Beleuchtung ohne elektrische Infrastruktur und eröffnet damit neue Möglichkeiten für ländliche und netzferne Anwendungen wie Bushaltestellen, Kioske, Fahrradabstellplätze, Solar-Carports, kleine Unterführungen und Standorte mit räumlichen Einschränkungen.

Völlig autonom und netzunabhängig liefert ALTARA LINE eine saubere, zuverlässige und gleichmäßige Beleuchtung an Orten, an denen eine herkömmliche Infrastruktur schwierig oder kostspielig zu installieren ist, und unterstützt auf diese Weise Kommunen bei der Entwicklung nachhaltiger öffentlicher Räume.

Die entkoppelte Architektur kombiniert einen hocheffizienten Solarmast mit einer dezentral installierten, linearen LED-Leuchte und bietet volle Flexibilität bei der Anordnung und architektonischen Integration. Ausgestattet mit vier hocheffizienten vertikalen Solarmodulen, optimiert der Mast die Energiegewinnung und kann so positioniert werden, dass die Sonneneinstrahlung unabhängig vom Beleuchtungsbereich maximiert wird.

ALTARA wurde entwickelt, um eine präzise, komfortable Beleuchtung zu liefern, die die Sichtbarkeit und die Sicherheit von Fußgängern verbessert und gleichzeitig eine nachhaltige Stadtentwicklung unterstützt sowie die Betriebskosten und die Umweltbelastung reduziert.



## HIGHLIGHTS



Vier hocheffiziente Sonnenmodule optimieren die Energiegewinnung während des gesamten Tages.



Die entkoppelte Architektur ermöglicht eine unabhängige Positionierung des Solarmastes und der Leuchte für eine flexible Integration an verschiedenen netzfernen Standorten.



Bietet eine zuverlässige, komfortable Beleuchtung zur Erhöhung der Sicherheit an infrastrukturlosen und abgelegenen Orten.



Der Akku mit hoher Kapazität sorgt für ein intelligentes Energiemanagement bei Tag und Nacht.



Werkzeuglose, kodierte Steckverbinder gewährleisten eine schnelle, zuverlässige und fehlerfreie Installation

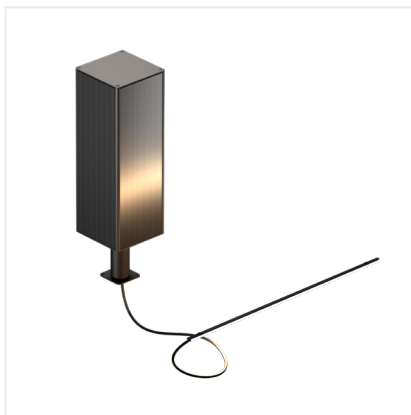

Vollständig integrierte Elektronik vereinfacht die Installation und beschleunigt die Projektumsetzung

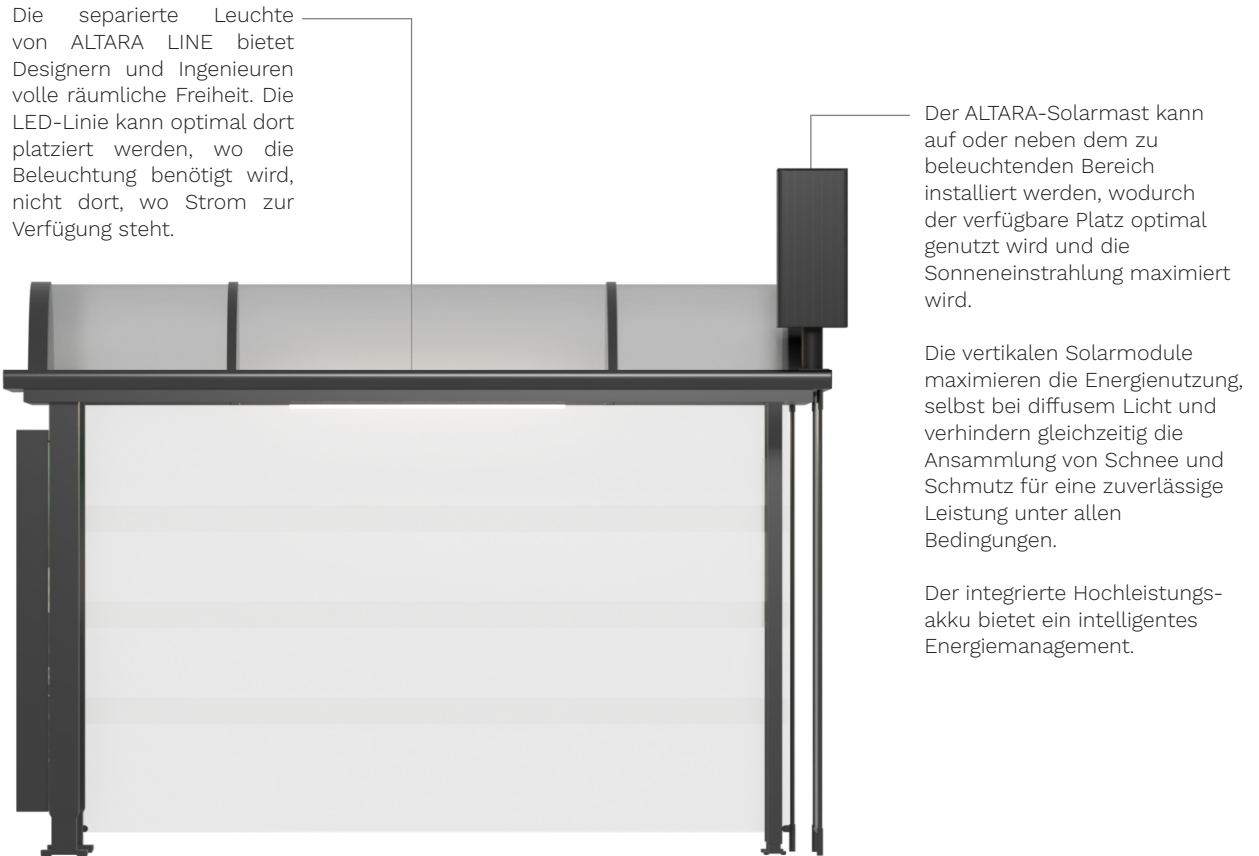

## PRODUKTKONFIGURATION

PRODUKT	STROMERZEUGUNG	ENERGIESPEICHER	LEUCHE
ALTARA LINE	112Wp	LiFePo4-Akku 537 Wh	64-LED-Streifen

## ABMESSUNGEN UND MONTAGE

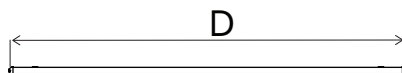
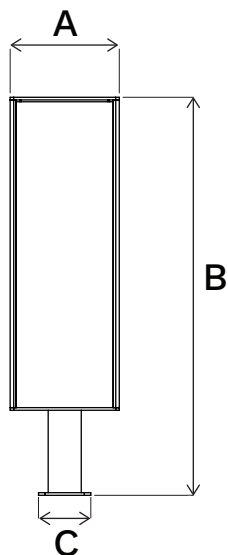

	<b>A</b> (mm)	<b>B</b> (mm)	<b>C</b> (mm)	<b>D</b> (mm)
ALTARA LINE	250	1102	120	1017

### ALTARA-SOLARMAST OBERFLÄCHENMONTAGE (4x M8- Schrauben)

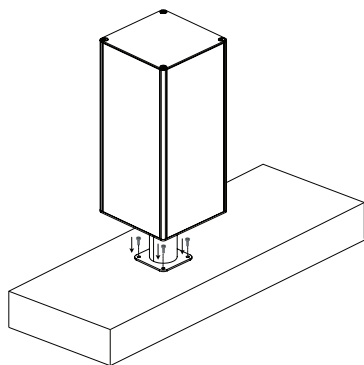

### ALTARA LINE CLIP-BEFESTIGUNG (2x M4- Schrauben)

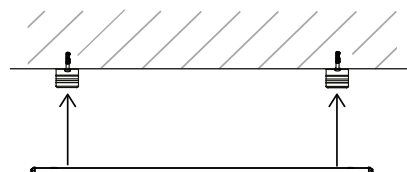

### WERKZEUGLOSE VERBINDUNG POKA-YOKE-STECKER

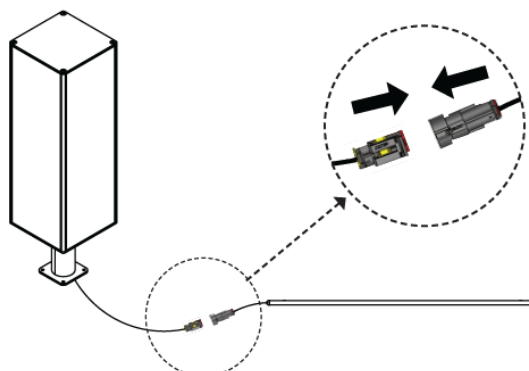

## MERKMALE

### ALLGEMEIN

CE-Kennzeichnung Ja

Elektrische Schutzklasse Klasse III EU

### MATERIALIEN

Gehäuse Aluminium

Schlagfestigkeit IK 06

### SOLARMAST

Ausführung Tiger 29/70787 Sparkling Iron Effect Dark

Technologie Monokristalline Siliziumzellen

Anzahl der Solarzellen 44 Zellen

Rahmen Eloxierte Aluminiumlegierung

Glas 3,2 mm starkes gehärtetes Glas

Leistung 28 Wp/ x4

Zu erwartende Lebensdauer 25 Jahre

### AKKU

Technologie LiFePo4

Spannung 12,8 V

Kapazität 537 Wh/ 42 Ah

Betriebstemperatur -20°C bis 60°C

Leuchtdauer 3 bis 5 Tage

Schutzart IPX8

Zu erwartende Lebensdauer > 10 Jahre

### LED-LINIE

LED-Farbtemperatur 3000 K (Warmweiß 930)  
6500 K (kaltweiß 965)

Farbwiedergabeindex (CRI) > 90

Lebensdauer der LEDs bei Tq = 25 °C > 50.000 Stunden

## LEISTUNG

Anzahl der LEDs	Leuchtenlichtstrom (lm)				Stromverbrauch (W)		Leuchtenwirkungsgrad (lm/W)
	Warmweiß WW 930		Kaltweiß CW 965				
	Min.	Max.	Min.	Max.	Min.	Max.	
64	1200	1200	1300	1300	10	10	134

Die Toleranz des LED-Lichtstroms beträgt  $\pm 7\%$ , die der Gesamtleuchtenleistung  $\pm 5\%$ .

## STANDARD-DIMMPROFILE\*

**V3: 100 % die ganze Nacht**

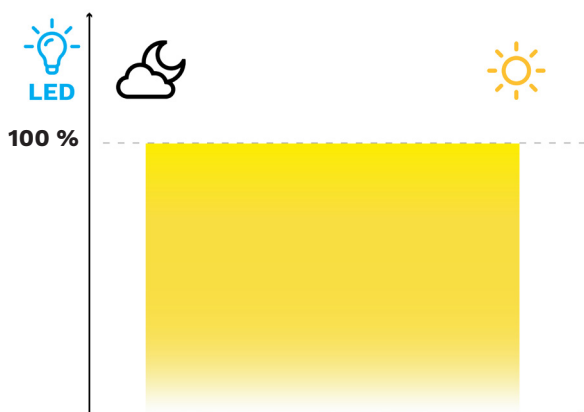

**V4: Nachtabsenkung auf 40 %**

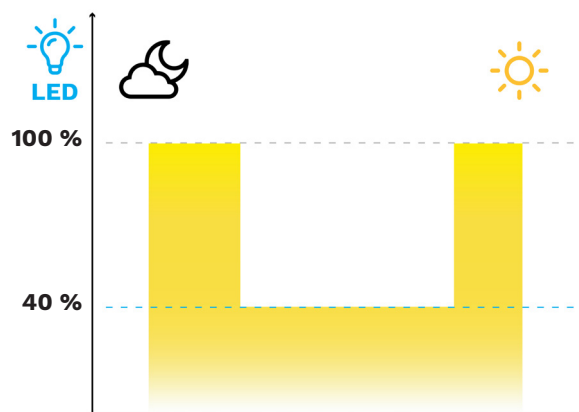

**V5: zeitweise Abschaltung**

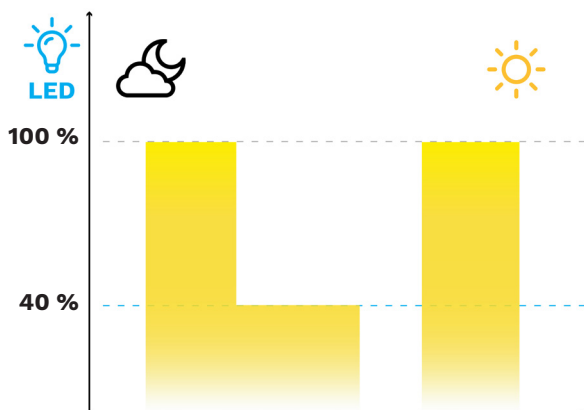

## LICHTVERTEILUNGEN

